

注意

- 确保此电视机的摆放、设置及连接都依照本《指南》的指示进行。
- 请将所购电视机摆在坚固稳定的平面上。为避免发生人身伤害,请务必使用 Bang & Olufsen 核准使用的脚架和墙托架!
- 请勿在电视机上摆放任何物品。
- 请勿使电视机受到雨水、高湿度或热源影响。
- 此电视机是只为在不潮湿的室内环境操作而制造。在10-35° C (50-95° F) 的温度范围内,并且在不超过1500米(5000英尺)的海拔高度以下使用本产品。
- 请勿使电视机受到阳光直接照射,因为这样可能会降低遥控接收器的灵敏度。
- 在电视机四周保留足够空间,以保持良好通风。
- 在将系统中的任何产品连接或重新连接到电源上之前,请先连好所有线缆。
- 请勿尝试拆开电视机。请将此类工作交合格的维修人员进行。
- 不要用坚硬或尖锐的物品击打破璃。
- 只有从墙上的插孔上拔下插头,才能将电视机完全关闭。
- 所提供的电源线和插头是专为电视机设计的。如改动插头或不小心的损坏电源线,将可能会影响电视性能。



尊敬的客户

本《指南》包含与 Bang & Olufsen 产品及相连设备的日常使用有关的信息。您的零售商应该负责将您所购的产品送上门，并且妥善为您安装并设置。

通过 www.bang-olufsen.com，您可以查询有关您所购产品的更多信息和相关常见问题。

您的 Bang & Olufsen 零售商永远是满足您所有服务需求的第一站。

要查找最近的零售商或希望联系 Bang & Olufsen 客户服务部门，请访问我们的网站 ……

www.bang-olufsen.com

或致信：

Bang & Olufsen a/s
BeoCare
Peter Bangs Vej 15
DK-7600 Struer

目录

4	观看电视
6	文字电视广播
9	BeoLink
19	高级使用
31	安装 - 设置

技术规格、功能与使用方式如有更改，恕不另行通知。

如何使用遥控器

可使用 Beo4 或 Beo5 操作电视。本《指南》中的操作说明主要基于 Beo4。

Beo4 操作



- TV** Beo4 显示屏显示已激活的信号源或功能
- TV** 打开电视*¹
- V MEM** 打开连接的硬盘录像机
- RECORD** 按两下即可开始录像。
- 0-9** 在屏幕菜单上选择频道并输入信息
- MENU** 调出当前信号源的主菜单
- TEXT** 打开文字电视广播
- ◀▶** 向前或向后搜索，或浏览菜单
- GO** 接受并保存设置，开始播放
- ◄►** 浏览频道或菜单
长按可以持续浏览
- 彩色按钮** 选择彩色特定功能
- ◇** 调节音量
如需静音，请按按钮中间
- LIST** 在 Beo4 上显示更多“按钮”
重复按键即可更改“按钮”
- STOP** 返回到上一级菜单，或按一次可以暂停播放，再按一次则完全停止播放
- EXIT** 退出菜单
- 待机

Beo5 操作

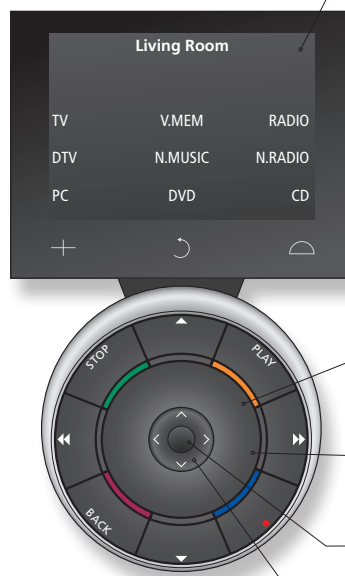

- TV** 软按钮，触摸屏幕来选择*²
打开信号源或选择功能
- ↺** 返回到 Beo5 显示屏
- ◒** 调出各种 SCENE 按钮，如 Zones 或 Speaker
重按此键返回
- +** 调出数字，选择频道或录像
重按此键返回
- STOP** 返回到上一级菜单，或按一次可以暂停播放，再按一次则完全停止播放
- PLAY** 开始重放
- BACK** 完全退出菜单
- 彩色按钮** 选择彩色特定功能*³
按彩色区域旁的音量滚轮
- 旋转调节音量。
如需静音，可快速逆时针旋转
- GO** 按中心按钮即可接受并保存设置
- ◄►** 向前或向后搜索，或浏览菜单
- ◀▶** 向前或向后搜索，或浏览菜单
- ◄►** 浏览频道或录像
长按可以持续浏览
- 待机

有用提示

¹* 已标记按钮可在设置过程中进行重新配置。请参阅第35页。

我的重新配置:

TV _____

DTV _____

注意! 如需了解有关遥控器操作的通用信息，请参阅遥控器随附《指南》。

²关于按钮 浅灰色按钮表示您必须按显示屏中的文字。深灰色按钮表示您必须按硬按钮。
³彩色按钮 按彩色区域旁的滚轮即可激活彩色按钮。
实际区域 设置过程中，依据其名称，指示 Beo5 上的实际区域。
Beo5 上的软按钮 根据已激活信号源情况，屏幕上将显示不同的软按钮。触摸屏幕即可激活此功能。

用遥控器来导航菜单和选择设置。在第46页,可以找到电视机菜单概览。

显示和菜单

在屏幕顶部显示与所选信号源有关的信息。屏幕菜单用于调节设置。

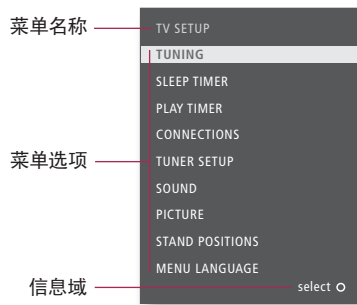

屏幕菜单范例。

在菜单中导航

当屏幕显示菜单时,您可以在菜单选项间移动,显示设置或输入数据。

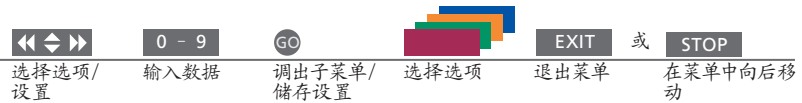

注意 - 欲了解更多信息,请访问: www.bang-olufsen.com

遥控器 本《指南》的说明主要是根据 Beo4 遥控器而编写的,但您仍可以使用 Beo5 操作电视机。在本《指南》插页中,您将会找到 Beo4 和 Beo5 的相关按钮概述。如需了解有关遥控器操作的通用信息,请参阅遥控器随附《指南》。

观看电视

通过编号选择电视频道或切换到另一个频道或信号源。调节音量、更改声音类型或语言，调整电视。

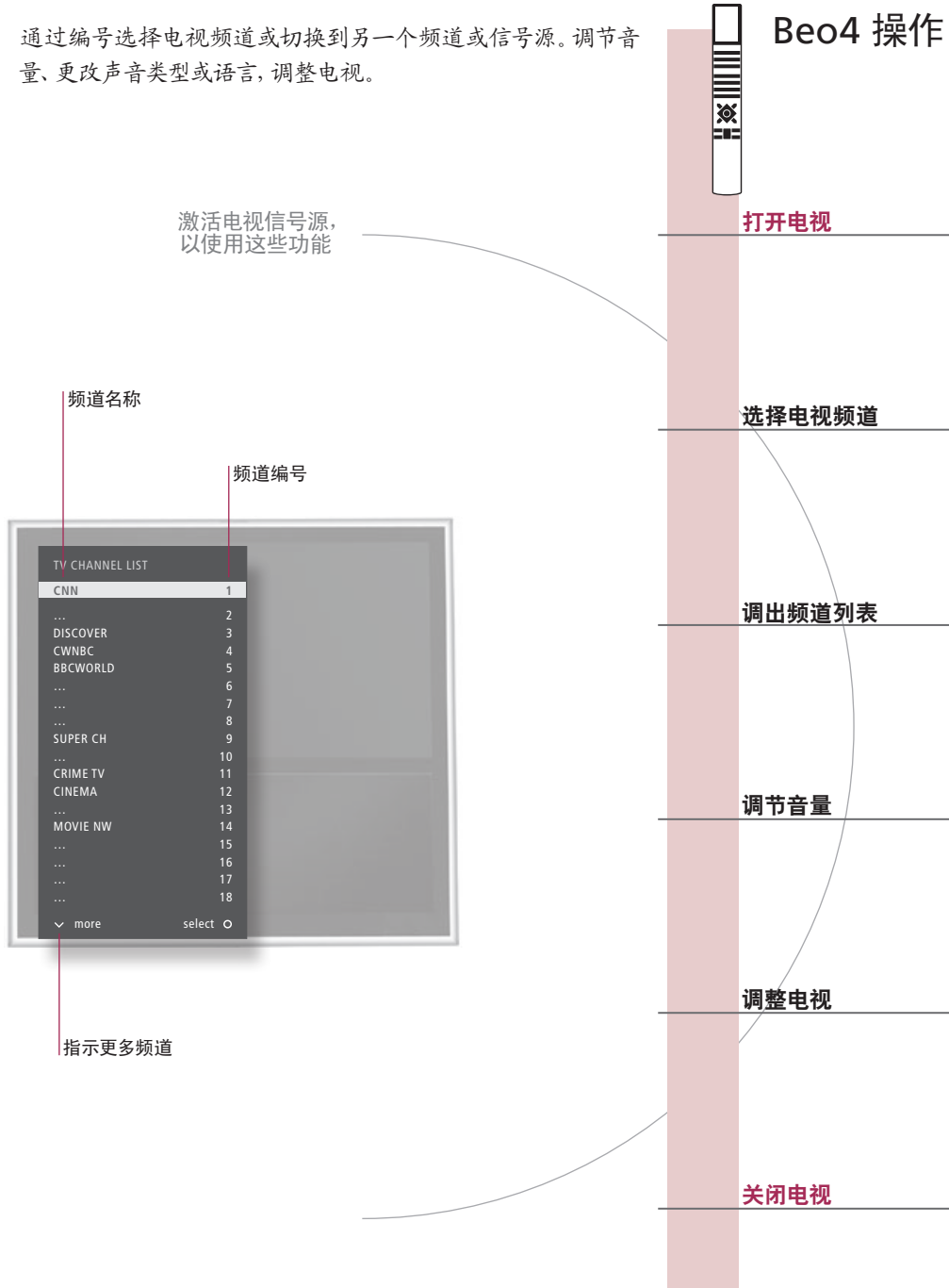

有用提示

¹*电视机位置 Position 1 位于最左侧；Position 9 位于最右侧。

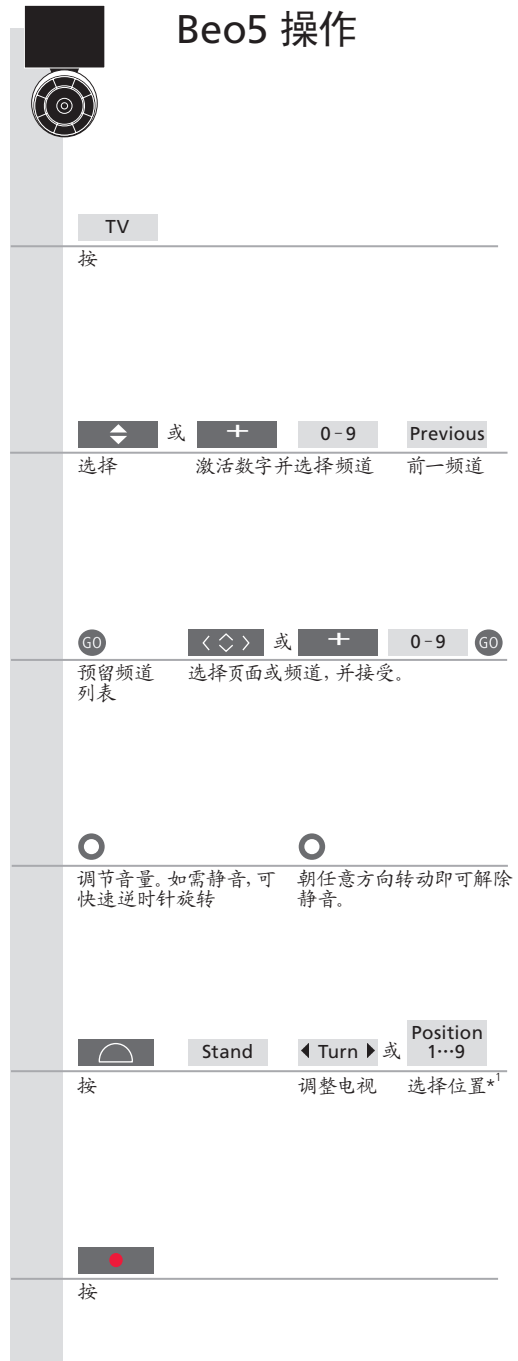
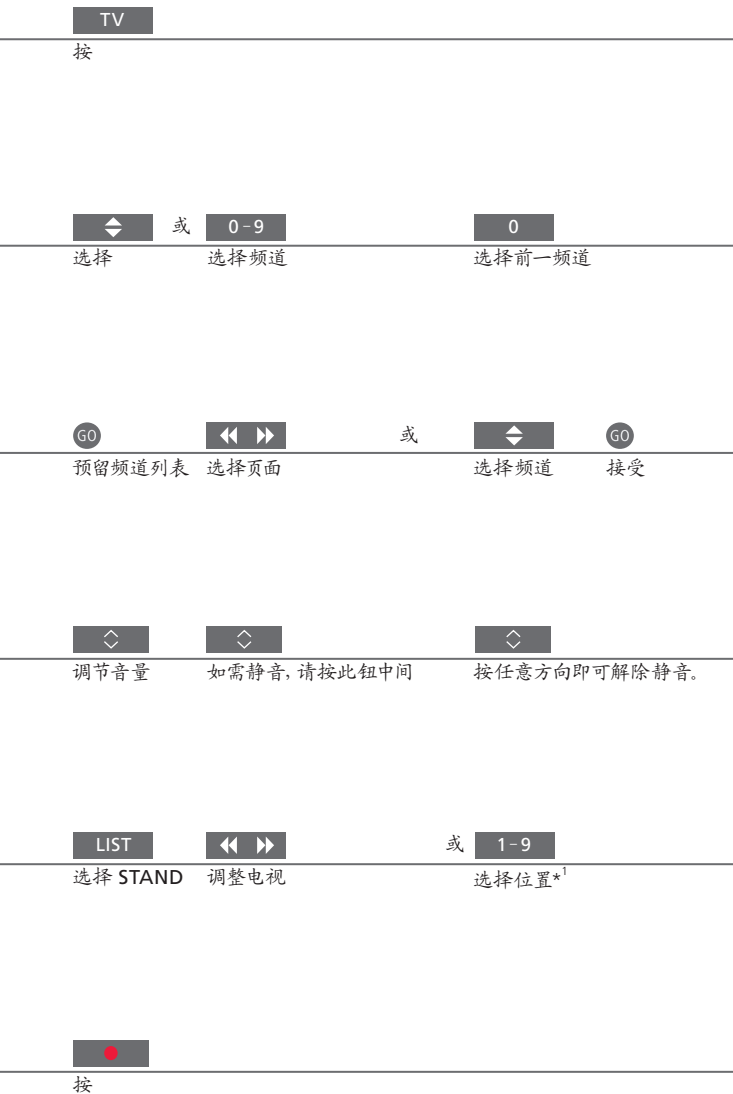

说明! 为了预设电视转向位置, 请参阅44页。

文字电视广播

通过文字电视广播页顶部的菜单栏或 Beo4 上面的箭头按钮来操作文字电视广播。

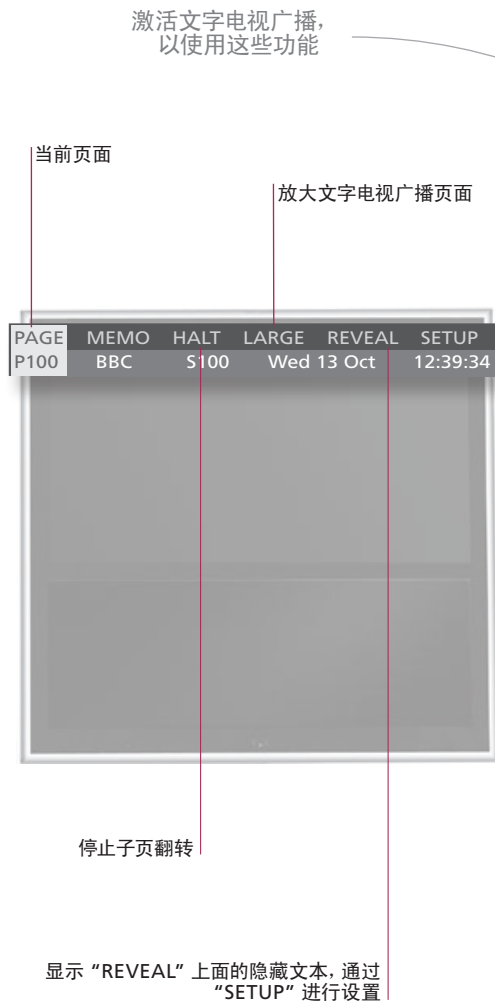

Beo4 操作

启用文字电视广播

访问文字电视广播的初始页面。

转到页面

访问您希望查看的文字电视广播页面。

停止子页继续翻转

显示隐藏信息

... 诸如此类。

创建 MEMO 页

每个电视频道的文字电视广播服务有九个 MEMO 页可用。*1

查看 MEMO 页













“MEMO”的唯一适用条件是您已储存 MEMO 页。

删除 MEMO 页















退出文字电视广播

有用提示

- Beo5 文字电视广播** 通过 Beo5 上面的内侧箭头按钮，您可以浏览文字电视页内的页面参考信息。访问相关页面，请按中间按钮；如再次返回，请按 BACK。
- 焦点**
- MEMO 页** 欲快速访问，可将文字电视广播页保存为 MEMO 页。
- 大页面文字电视广播** 为了放大文字电视广播的页面，调出文字电视广播，转到菜单栏中的“LARGE”，然后连续按 GO。可在显示页面上半部分、下半部分和普通文字电视广播页面尺寸间转换。

TEXT	按	
0-9 或  	GO	选择页面 转到“PAGE”，进行选择 进入索引页面 (100,200,300 ...)
STOP 或 	GO	停止翻转 转到“HALT” 按
 或 0-9	GO	选择子页面 恢复翻转
	GO	转到“REVEAL” 接受
0-9  GO GO  GO		选择页面 转到“SETUP” 接受 储存当前页面 转到“BACK” 接受
 		转到“CHANNEL”或“MEMO” 选择 MEMO 页
 GO   		转到“SETUP” 接受 选择 MEMO 页 按 删除
EXIT	按	

Beo5 操作

	Text	重复按键, 以改变屏幕模式	
0-9 或  	GO	选择页面 转到“PAGE”，进行选择 索引页面	
STOP  或 0-9	GO	停止翻转 选择子页面, 恢复翻转	
 	GO	转到“REVEAL” 接受	
0-9  GO GO		选择页面 转到“SETUP” 接受, 然后储存	
  		转到“CHANNEL”或“MEMO” 选择 MEMO 页	
  GO  		转到“SETUP” 按 选择页面 按键两次	
BACK	按		

¹***文字电视广播字幕** 如果您要求可用的文字电视广播字幕自动出现在某频道上, 可将文字电视广播字幕页保存为 MEMO 第9页。

双屏幕 启用文字电视广播时, 按TEXT, 即可在全屏幕和双屏幕模式之间切换。

说明! 如果您的电视机通过 Master Link 线缆与另一台电视机链接, 各电视机不能共享各自保存的 MEMO 页。MEMO 页必须手动保存在各链接电视机中。



- 10 BeoLink 系统
- 12 连接并设置音频系统
- 14 连接并设置 BeoLink 系统
- 15 您的电视机在链接房间内
- 16 两台电视共处一室



如果您拥有 BeoLink 系统，您可以操作来自主视听房和链接房间的所有已连接信号源。

激活主视听房或链接房的信号源

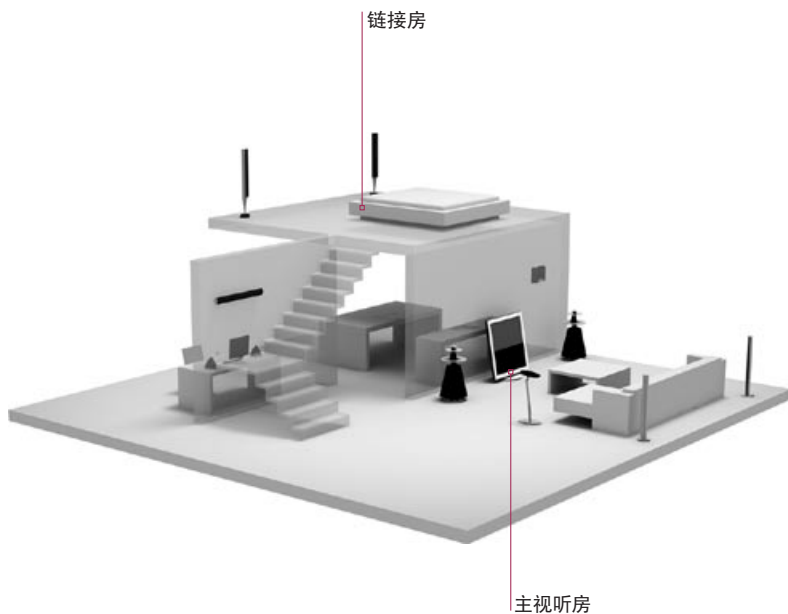

Beo4 操作

音频扬声器上的电视声音

聆听音频扬声器系统的电视信号源声音。

电视扬声器上的音频声音

聆听电视所连接扬声器的音频声音。只与选项1-1有关，请参见第13页。

使用一个房间所具备的信号源

激活来自链接房的主视听房或链接房信号源。该信号源类型，例如一种音频产品，应仅存在于一间房间内。

使用链接房信号源

当您在主视听房还有一台电视时，激活一个链接房信号源（如链接房内的电视）。

使用主视听房信号源

可以从链接房激活主视听房信号源，即使您有相同的信号源，如链接房内的电视机。

有用提示

- 选项** 为了恰当使用所有功能，产品必须设置为正确选项。请参阅第16页。
- 主视听房信号源** 这是中央信号源，您在此可将声音和图像分配到链接房信号源。
- 链接房信号源** 该信号源位于链接房内，通过此信号源，您可接收来自自己连接主视听房信号源的声音和图像。

LIST	TV	
选择 AV* ¹	选择视频信号源	
LIST	CD	
选择 AV* ¹	选择音频信号源	
RADIO		
选择信号源	像往常一样操作信号源	
TV		
选择信号源	像往常一样操作信号源	
LIST	TV	
选择 LINK* ¹	选择信号源	像往常一样操作信号源

Beo5 操作



...	TV	
选择音频扬声器区域	选择视频信号源	
...	CD	
选择电视扬声器区域	选择音频信号源	
RADIO		
选择信号源	像往常一样操作信号源	
TV		
选择信号源	像往常一样操作信号源	
Link	TV	
按	选择信号源	像往常一样操作信号源

链接房设置的变更 音频系统 如果您将链接房产品迁至其他房间，请记住让 Bang & Olufsen 零售商对您的 Beo5 遥控器进行重新配置。仅配有 Master Link 的 Bang & Olufsen 音频系统才能支持与电视的集成。

¹*注意! 为了显示 Beo4 上面的 AV 和 LINK，您必须首先将其添加到 Beo4 的功能列表中。请参阅 Beo4 的随附《指南》。

连接并设置音频系统

为了享受集成音频/视频系统所带来的好处, 请使用 Master Link 线缆将兼容的 Bang & Olufsen 音频系统连接到电视上。

1. 连接音响系统

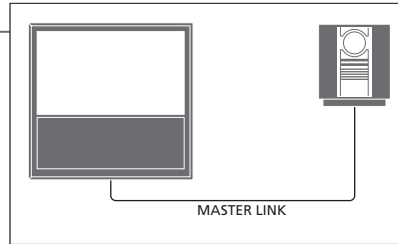

使用 Master Link 线缆, 连接电视机和音频系统上标记为 MASTER LINK 的可用插孔。

2. 设置电视选项

如果您的电视已在音频/视频系统中设置, 请将其设置为正确选项。首先, 请将整个系统切换到待机状态, 然后站在电视机前面。



3. 设置音响系统选项

将音响系统设置为正确选项。首先, 请将整个系统切换到待机状态, 然后站在音频系统前面。

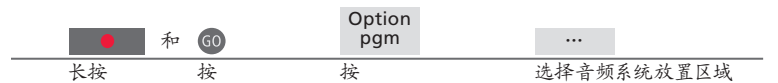

有用提示

电视与音频扬声器 使用连在电视上的扬声器, 通过您的音频系统播放 CD; 或选择一个电视频道, 将声音送到您的音频系统扬声器。

选项之选 如果您拥有 Beo4 遥控器, 电视选项在主视听房为1、2或4, 在链接房为5或6。音频系统选项可为0、1、2、4、5、6。也请参阅第16页。

您的音频/视频系统可以共放在一个房间内;也可分别放在两个房间内,其中电视放在一个房间,音频系统则和一套扬声器置于另一房间。

选择选项

本页提供使用 Beo4 遥控器时可用选项的概览。要使用 Beo5 来设置正确选项,请选择产品的放置区域,见第17页。

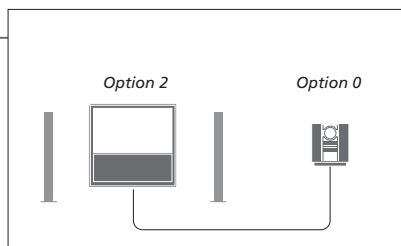

电视机和音响系统安装在同一个房间内,所有扬声器皆和电视机连接。
电视设置为 Option 2, 音响系统设置为 Option 0。

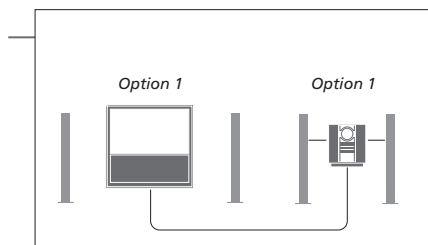

电视机(无论有无附加扬声器)和音响系统(连带一套已连接扬声器)安装在一个房间内。
电视设置为 Option 1, 音响系统设置为 Option 1。

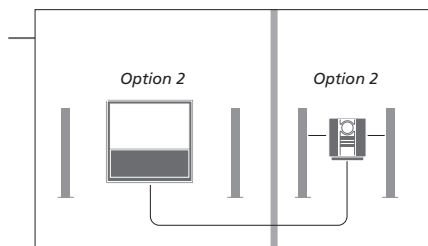

音响系统安装在一个房间内,电视机(无论有无附加扬声器)安装在另一房间内。
电视设置为 Option 2, 音响系统设置为 Option 2。

选项 欲了解 Option 4、5和6的相关信息,请参阅第15-16页。

说明! 并非所有 Bang & Olufsen 音响系统均支持与电视整合。若需了解更多信息,请联系您的 Bang & Olufsen 零售商。

连接并设置 BeoLink 系统，以便查看和聆听链接房内的图像与声音。例如，您可以将起居室电视与另一房间内的其他视频系统或成套扬声器连接在一起。

进行链接

为了将视频信号分配到链接房内，必须将 RF Link Amplifier 连接到主视听房电视和链接房电视。^{*1}

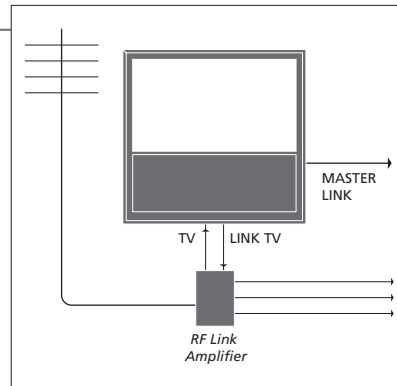

将 Master Link 的线缆连接到电视机上标记为 MASTER LINK 的可用插孔上。

为了将视频信号分配到链接房，将普通天线线缆连接到主连接面板上标记为 LINK TV 的插孔上即可。接着将天线线缆接到 RF Link Amplifier 上，同时将 Master Link 线缆拉到链接房间。遵循链接房间的设备随附的说明书。

打开系统调节器

如果您的链接房间安装了音频系统（如：BeoLink Active/Passive），同时您又在同一个房间内安装了非链接电视机，您必须将系统调节器设置为“ON”。出厂设置是“AUTO”，如果您使用可链接 Bang & Olufsen 电视，必须使用该设置。

选择“TV SETUP”菜单

在“CONNECTIONS”菜单中选择“LINK TUNNING”

选择“MODULATOR”

显示“ON”

GO 接受

改变链接频率

举个例子，如果您所在区域的一个电视频道采用的频率与 BeoLink 系统的出厂设置一样（均为 599 MHz），您必须将系统调节器调到未占用频率。^{*2}

选择“TV SETUP”菜单

在“CONNECTIONS”菜单中选择“LINK TUNNING”

选择“FREQUENCY”

找到未用频率

GO 接受

有用提示

¹*已连接设备 如果音响系统已接到 MASTER LINK 插孔，您同时希望连接更多设备，则必须将 Master Link 线缆一分为二，并通过特备的分线盒，与链接房间的线缆衔接。如需援助，请联系 Bang & Olufsen 零售商。

²*链接频率 当您改变主视听房系统的链接频率时，务必确定链接房间也采用相应的链接频率。

说明！HDMI 信号不能从主视听房电视机分发到链接房系统。

如果您拥有 BeoLink 系统, 请通过链接房电视来操作所有的已连接系统。

连接链接房电视

当您连接链接房内使用的电视时, 请遵循如下所述步骤。

- 1 为链接房间内的电视接通电源。
- 2 使用遥控器, 为链接房间的电视设置正确选项。
- 3 断开链接房间内电视的电源。
- 4 进行必要的连接。
- 5 为链接房间内的电视重新接通电源。

设置链接房电视选项

如果要使整套系统操作正常, 链接房间内的电视机必须在与主视听房的系统连接之前设置正确的选项。站在链接房间电视机前面。



¹*注意! 如果您拥有 Beo4, 同时连接电视的链接房间也已连接了其他链接系统 (如: 扬声器), 您必须将电视机改设为 Option 5。

如果同一房间有两台电视，同时它们共用一个遥控器，则这两台电视必须设置为正确选项后，才能操作正常。

选择正确选项

如果您在已有一台 Bang & Olufsen 电视机的主视听房内又放一台电视机，而且这两台电视又都可以接收您的遥控器指令，则您必须更改第二台电视的选项设置，以避免同时启动两台电视机。站在第二台电视机前面。

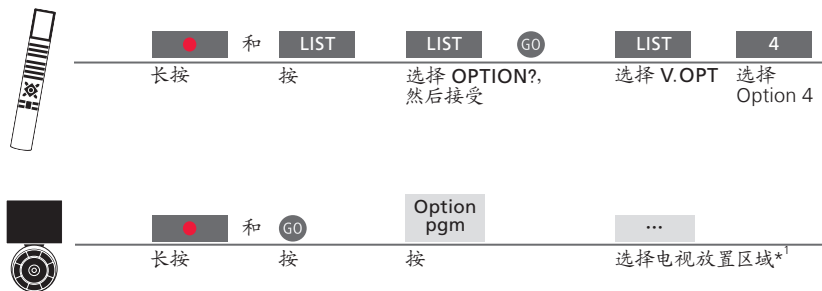

Beo4 在 Option 4 中操作电视

只需按各信号源按钮即可激活相应的信号源。不过，如果您将电视机设为 Option 4 而且您正在使用 Beo4，则需按以下说明激活信号源。如果您希望将遥控器专用于第二台电视，请联系 Bang & Olufsen 零售商。

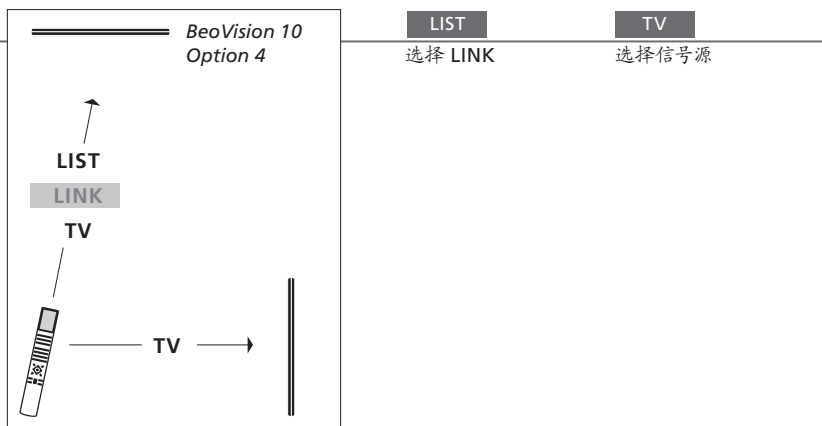

有用提示

采用 Option 4 的文字电视广播

为了在设置为 Option 4 的电视上使用文字电视广播，您必须将 Beo4 设置为 VIDEO 3。设置为其他选项的电视可使用的 Beo4 功能将因此受到限制。欲了解更多信息，请参阅 Beo4 随附的《指南》。

¹*注意！如需了解关于区域选择的信息，请联系 Bang & Olufsen 零售商。

Beo5 操作电视

通常,如果您使用 Beo5,只需按各信号源按钮即可激活相应的信号源。但是如果您在同一个房间内有两台电视机,则您必须首先为要使用的电视机选择区域。

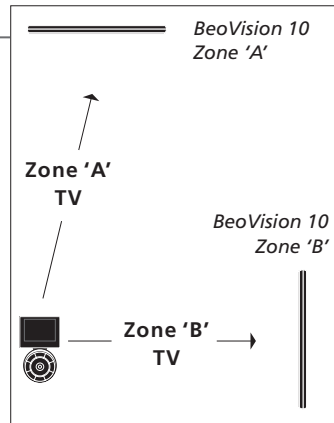

...

TV

为希望使用的电视机 选择信号源
选择区域

Beo4 上的 LINK 为了显示 Beo4 上的 LINK,您必须事先将它添加到 Beo4 功能列表上。请参阅 Beo4 的随附《指南》,以了解更多信息。



- 20 环绕声
- 21 声音类型
- 22 Sleep Timer 和 Play Timer
- 23 编辑和添加电视频道
- 24 调整画面和声音设置
- 25 画面格式
- 26 调谐器设置
- 28 使用 Beo4 或 Beo5 操作其它设备

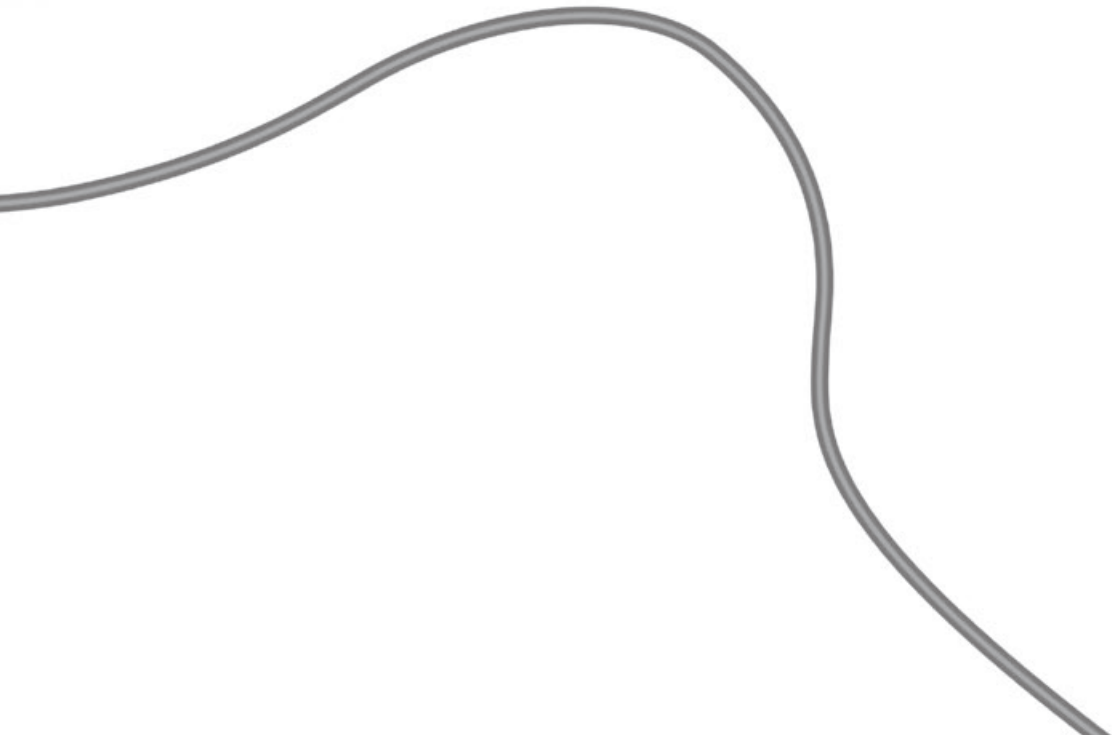

您可以根据所使用信号源来选择合适的扬声器组合。

选择适合影片声音的扬声器

电视机会在您选择信号源时自动选择最佳声音，但您也可使用任何可用的扬声器组合来自行调整此设置。

在 Beo4 显示屏上调出
SPEAKER*¹

1-5
选择扬声器组合*²

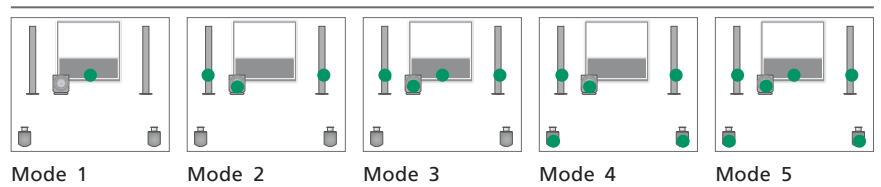

有用提示

¹*LIST 菜单 为了在 Beo4 上显示 SPEAKER，您必须事先将它添加到 Beo4 功能列表上。

²*Optimise 在 Beo4 上按 GO 即可优化扬声器组合。在 Beo5 上按 Optimise。

说明! 如果您向电视机仅添加了两个前置扬声器，那么您只能选择 Mode 1-3。您还可为电视机添加一个 BeoLab 超重低音扬声器。

当观看电视时，在可用声音类型间进行切换。

更改声音类型或语言

在可用的声音类型及语言之间切换。

LIST

GO

选择 SOUND 并接受

GO

重复按键，进行选择

声音类型或语言 调谐电视频道时，保存您最喜欢的声音类型。请参阅第23页。

Sleep Timer 和 Play Timer

您可以设置一个 Sleep Timer, 在指定时间后自动关闭电视机。还可在主视听房系统中设置一个 Play Timer, 让电视机自动开关。

激活 Sleep Timer

对电视机进行设置, 使其在指定时间后进入待机状态。

→ 重复按 LIST 即可在 Beo4 显示屏上调出 SLEEP *¹ → 重复按 GO 即可作出选择

取消 Sleep Timer

如果您改变主意, 您始终都可取消 Sleep Timer。

→ 重复按 LIST 即可在 Beo4 显示屏上调出 SLEEP → 重复按 GO 直至显示 OFF

打开 Play Timer

要对电视设置 Play Timer, 请将定时器设置为“ON”。*²

→ 按 MENU 调出“TV SETUP”菜单

→ 选择“PLAY TIMER”菜单

→ 选择“TIMER ON/OFF”菜单

→ 选择“ON”并接受

有用提示

¹*LIST 菜单 为了在 Beo4 上显示 SLEEP, 您必须事先将它添加到 Beo4 功能列表上。
安全 为了确保安全, 如果电视通过 Play Timer 启动, 将不旋转脚架。

²*注意! 要设置 Play Timer, 您必须在电视机上连有另一个具备闹钟功能的 Bang & Olufsen 产品。

重新排列频道显示顺序，并向其提供个人选择名称。如果可能，您也可以删除频道或添加新频道。使用自定频道编号预设多达99个频道。

移动频道

您可以将电视频道移到指定的频道编号。

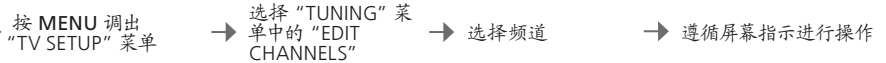

命名频道

为了易于识别，对电视频道进行命名。



删除频道

删除不用频道。



调整已调谐的频道

微调频道的接收质量，指示编码频道的存在，选择声音类型等。



通过自动调谐重新调谐

对所有电视频道自动进行重新调谐。请注意：您之前所进行的频道设置均将消失。



添加新频道

添加频道（如广播公司已经移动的频道）。通过“ADD CHANNELS”菜单调谐频道，从而使已经调谐好的频道不会改变，同时保留频道名称、顺序以及这些频道的已储存设置。

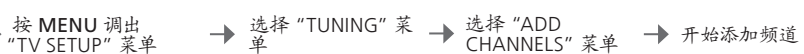

- “MANUAL TUNING”** 从“MANUAL TUNING”菜单中可以访问的菜单项有“FREQUENCY”、“CHANNEL NO”、“NAME”、“FINE TUNE”、“DECODER”、“TV SYSTEM”和“SOUND”。
- “TV SYSTEM”** 如果出现“TV SYSTEM”项，请确保在开始调谐之前确定屏幕上显示正确的广播系统：“B/G”（PAL/SECAM BG）、“I”（PAL I）、“L”（PAL/SECAM L）和“D/K”（PAL/SECAM D/K）。若需了解更多信息，请联系您的零售商。

说明！如果频道以两种语言播出，而您希望有两种语言，您可以保存频道两次，一种语言一次。

画面和声音的出厂设置是中立的数值，适合一般的收看和收听情况。但是，如果您喜欢，您可以按照您的个人喜好加以调节。

调节画面

调节亮度、颜色或对比度。欲了解画面格式的相关信息，请参阅第25页。对“TINT”设置进行的调整仅适用于目前频道。

按 MENU 调出“TV SETUP”菜单 → 选择“PICTURE”菜单 → 输入并接受设置

画面静音

暂时删除屏幕画面。

重复按 LIST 直至 Beo4 上显示 P.MUTE，然后接受

调节声音

预设音量、低音、高音或响度、一个已连接的 BeoLab 超重低音扬声器和两个默认扬声器组合。“SOUND”菜单内容取决于您连接到电视机上的设备。有关扬声器组合，也请参阅第20页。

按 MENU 调出“TV SETUP”菜单 → 选择“SOUND”菜单 → 选择“SOUND ADJUSTMENT”菜单 → 输入并接受设置

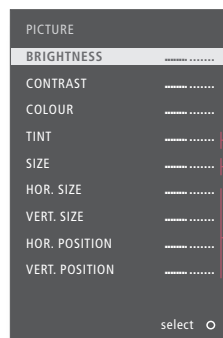
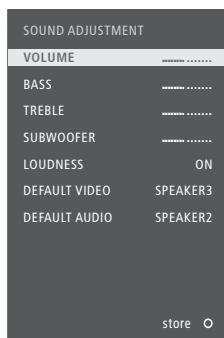

仅限 NTSC 信号

仅限 1080p/i 信号

仅限 VGA 信号

有用提示

- 临时设置** 如果只想在关闭电视之前储存画面和声音设置，则在接受这些设置时，请按 EXIT，而非 GO。
- “DEFAULT VIDEO”** 当您通过电视打开视频信号时，将自动激活在“DEFAULT VIDEO”子菜单中选择的扬声器组合。
- “DEFAULT AUDIO”** 当您通过电视打开音频信号时，将自动激活在“DEFAULT AUDIO”子菜单中选择的扬声器组合。

为了定制观赏体验, 您可选择画面格式。

选择画面格式

当您选择信号源时, 电视将自动使画面尽可能填满整个屏幕, 但是您可自行选择格式。

在 Beo4 显示屏上调出
FORMAT*¹

1-4
选择 Format*²

如果可行, 用箭头按钮上下调节
画面



¹*LIST 菜单 为了在 Beo4 上显示 FORMAT, 您必须事先将它添加到 Beo4 功能列表上。

²*Optimise 在 Beo4 上按 GO 即可优化画面格式。在 Beo5 上按 Optimise。

³*Variation 用 ◀ 或 ▶ 来选择除标准选项以外的其它选项。在 Beo5 上按 Variation。

调谐器设置

如果您的电视或 DVB 信号源是外围设备（如机顶盒），请禁用电视或 DVB 调谐器。

禁用内部调谐器

如果禁用电视调谐器，则可通过 TV 按钮激活 DVB 调谐器。如果禁用 DVB 调谐器，则可通过 DTV 按钮激活已连接外围设备。

→ 按 MENU 调出
“TV SETUP”菜单

→ 选择“TUNER
SETUP”菜单

→ 禁用/启用
“TV TUNER”

→ 禁用/启用“DVB HD”
并接受

禁用电视/ DVB 调谐器 “TUNING” 菜单 如果您禁用电视调谐器和 DVB 调谐器，您可以通过 TV 按钮或 DTV 按钮启动作为调谐器的外围设备。只有在启用电视调谐器后，才会显示“TUNING”菜单。请参阅第46页。

说明! 如果您将 Bang & Olufsen 硬盘录像机连到了电视上，建议您不要禁用 TV 调谐器。



使用 Beo4 或 Beo5 操作其他设备

内置的 Peripheral Unit Controller 是已连接视频设备 (例如机顶盒、录像机或 DVD 播放器) 与 Bang & Olufsen 遥控器之间的翻译器。

显示层叠菜单*¹

利用 Beo4, 您可通过层叠菜单快速访问所选择的功能。

选择已连接设备



直接操作 Beo4

不使用层叠菜单激活某功能。必须开启已连接设备。请向 Bang & Olufsen 零售商咨询功能列表。

按彩色按钮, 以激活功能

或

按 GO 和一个数字来激活相应功能

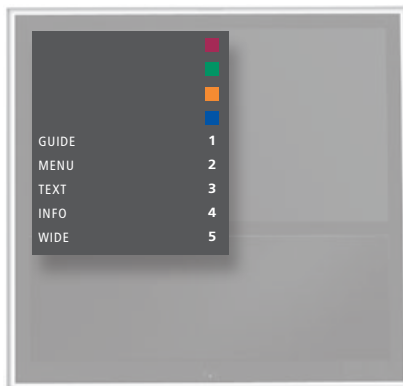

Beo4 层叠菜单。

有用提示

¹***层叠菜单** 您不能调出链接房内的层叠菜单。相反, 请按指定彩色按钮或后带编号的 GO 按钮。

说明! 具体哪一个信号源按钮启动您的外部设备, 取决于调谐器设置以及“CONNECTIONS”菜单设置请参阅第26和35页。

使用 Bang & Olufsen 遥控器来控制非 Bang & Olufsen 设备的功能。

Beo5 操作

通过 Beo5 显示屏可操作设备的主要功能。但并不支持所有功能。

→ 选择信号源

→ 选择功能

使用设备菜单

通过遥控器操作已连接设备的自有菜单。在 Beo4 上, 为了回到上级菜单, 您可能需要按 EXIT, 而不是 STOP。

→ 调出设备菜单



开启或关闭 对于一些已连接设备, 如果您拥有 Beo4, 您需要按 GO, 然后按 0, 才能启动该设备。

TV 菜单 在以下情况下, 按 Beo4 上的 MENU 两次即可调出电视机的主菜单:
例如: 选择了 DVD 为信号源。

说明! 请查阅此连接设备的随附指南。如需了解更多关于支持设备的信息, 请联系 Bang & Olufsen 零售商。



- 32 设置您的电视机
- 34 扩展系统
- 36 设置附加设备
- 38 连接面板
- 40 首次设置您的电视机
- 42 扬声器设置
- 44 其他设置
- 46 屏幕菜单
- 46 清洁

设置您的电视机

请遵循本页及以下页面所述的摆放和连接指南。

摆放的选择

电视机可放在电动脚架上，也可安装在墙托架上。

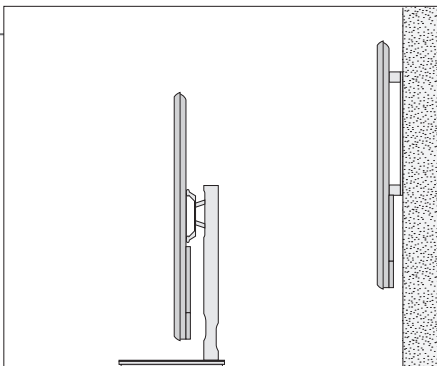

处理

在为墙托架固定铰链或为脚架固定托架时，我们建议将电视机放在包装材料内。

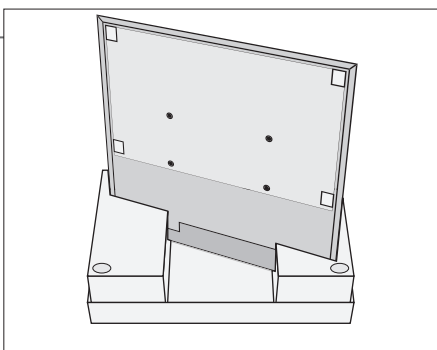

墙托架和电动脚架

设置电视机在脚架上的最大转动角度。请参阅第41页。根据您的设置，墙托架可手动左右转动45°。务必在电视机周围留下足够空间，以便其自由转动和倾斜。

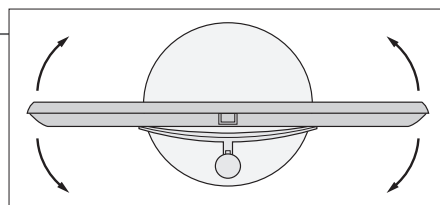
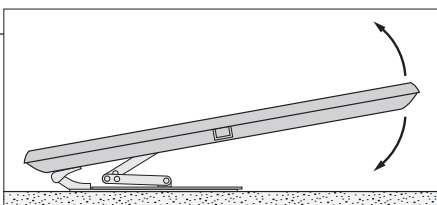

注意

通风 为了确保良好的通风，请在屏幕周围预留足够空间。切勿盖住风扇。如果屏幕上出现过热警告提示，请将电视机切换至待机状态，不要关机，以便让电视机降温。在此期间，您不能操作电视。

概述

找到连接面板和其他重要项目:

- 1 用于为墙托架安装托架。
- 2 用于为脚架安装托架。
- 3 连接面板的护盖。您还可在此查看电源连接。要打开护盖，从下方拉出即可。

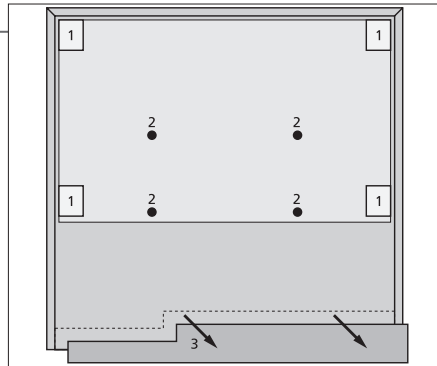

布线

根据墙托架或脚架的安放情况，可在线缆的任意一端或中部进行固定。

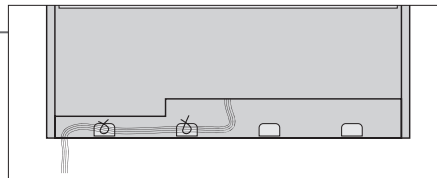

如果您使用电动脚架，在用线缆带整理固定线缆之前，请确保线缆足够松弛，电视机能够向两侧转动。

固定正面布套

当电视机安放在强托架或脚架上时，您可以附上正面布套。

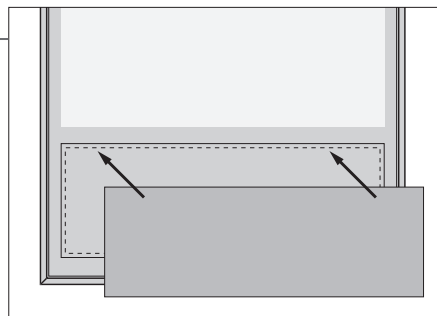

进行清理时，建议取下正面布套。不要直接对屏幕喷射液体，因为这可能会损坏扬声器，请改用软布。请参阅第46页。

扩展系统

您的电视支持多种附加设备。

断开电源连接。

在扩展系统过程中，电视机必须与电源断开。

→ 关闭电视

→ 断开 TV 电源

连接附加设备

要用 Beo4 操作非 Bang & Olufsen 产品，请将 Bang & Olufsen 红外发射器安装在每件产品上。也请参阅第 37 页。

→ 选择标有 PUC 的相应插孔

→ 进行连接

打开电视

在将电视连接到电源之前，请始终安装护盖。

→ 安装所有连接护盖

→ 将电视连接到电源

→ 打开电视

信息

“STANDBY OPTIONS” 当您切换信号源或关闭电视时，请将机顶盒设置为关闭。您可选择始终打开机顶盒，或选择使用遥控器对其进行手动开关。

注册附加设备

如果电视未自动检测到设备，则需注册已连接到电视机上的设备。针对每个插座组重复该过程。

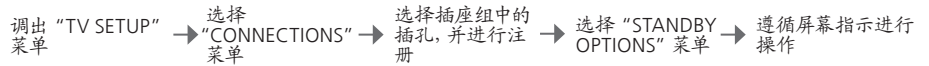

“CONNECTIONS” 菜单内容	AV1 - AV4	注册已连接设备
	HDMI EXPANDER	启用或禁用连接至 HDMI-B 插孔的 HDMI Expander
	LINK TUNING	设置链接频率，并启用系统调节器。参见第14页。

“AV1 - AV4” 菜单 中的信号源选项	NONE	未连接任何设备
	V.MEM	已连接录像机
	DVD	已连接 DVD 播放器或录像机
	DVD2	已连接 DVD 播放器或录像机
	DTV2 (V.AUX)	设备 (如机顶盒)
	DTV	设备 (如机顶盒) * ¹
	V.AUX2	设备 (如视频电子游戏机)
	TV	设备 (如机顶盒) * ¹
	PC	已连接 PC 或 BeoMaster (仅限 AV3)

以上仅为注册示例，您可将可用设备注册到任何信号源选项。您可能需要将附加设备注册到 Master Link 系统。

- “VGA” 设备通过 VGA 插孔 (AV3) 连接。
- “Y - Pb - Pr” 设备通过 Y - Pb - Pr 插孔 (AV2 或 AV3) 连接。
- “HDMI” 设备通过 HDMI 插孔连接。如果您将“CONNECTIONS”菜单中的“HDMI EXPANDER”设置为“YES”，则“AV”菜单中的“B”选项会更换为“B1”、“B2”、“B3”和“B4”。

¹仅在禁用 DVB 调谐器和电视调谐器时可用。请参阅第26页。

设置附加设备

设置电视机的视频信号源和扬声器。

天线信号

将线缆或天线信号等信号源连接到示意图中指示的插孔上。

扬声器

使用 Bang & Olufsen Power Link 扬声器。请使用扬声器随附的线缆。线缆可从 Bang & Olufsen 零售商处购得。

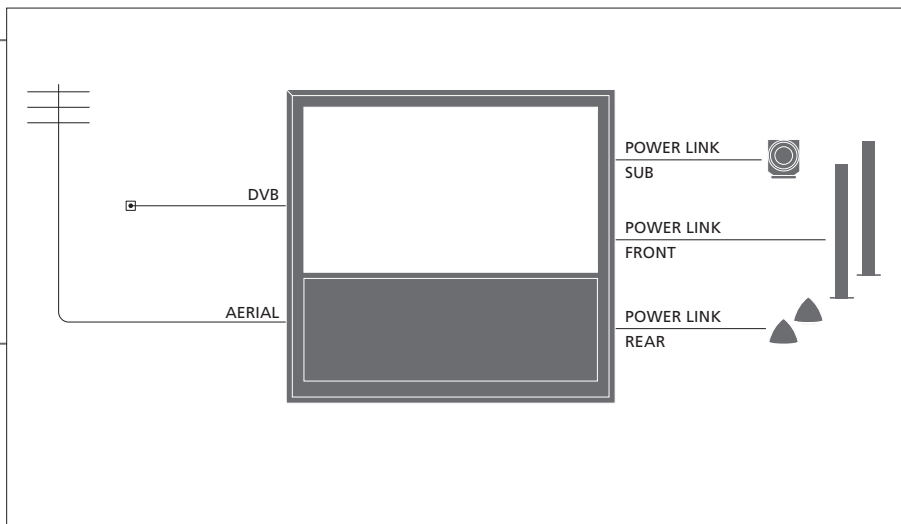

有用提示

具有 HDMI 输出的设备

可以将具有 HDMI 输出的设备连接到电视机的任何一个 HDMI 插孔，不论该设备与何种特定 AV 插孔组相连。要将信号源分发到另一个房间，您还必须将设备连接到连接面板上的 21 针插孔或 AV3 视频输入插孔上。要了解更多有关如何设置并使用已连接设备的信息，请参阅第 35 页。

附加视频设备

同时连接多种不同类型的视频设备。您在此也可以看到您为“CONNECTIONS”菜单设备所选择的信号源名称示例。

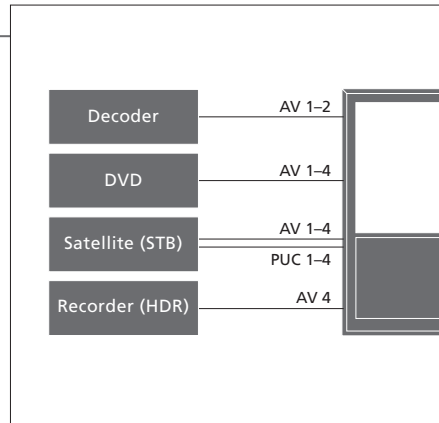

红外发射器: 为了使用 Bang & Olufsen 遥控器操作非 Bang & Olufsen 产品, 可以在这些产品上各安装一个 Bang & Olufsen 红外发射器。将每个发射器均连接到主连接面板标有 PUC 的相应插孔中。

音频系统

将带有 Master Link 插孔的 Bang & Olufsen 音频系统连接到您的电视。将其连接到主连接面板上的 Master Link 插孔。也请参阅第12-13页。

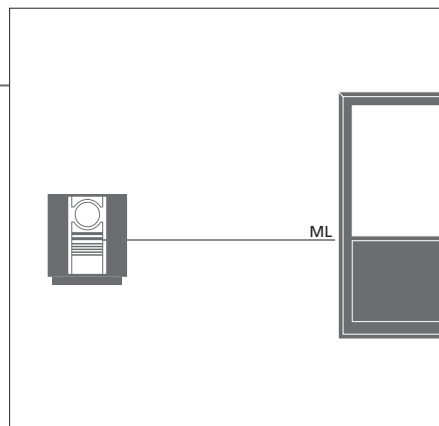

电源线和插头

随附电源线和插头专为该电视机而设计。如果您更换插头或不小心损坏电源线, 电视性能可能因此而受到不利影响。将电视主连接面板上的~插孔连接到墙壁插孔。红外接收器指示灯变为红色, 电视进入待机模式, 可以随时使用。

连接面板

连接到主连接面板上的任何设备都必须在“CONNECTIONS”菜单中进行注册。请参阅第35页。

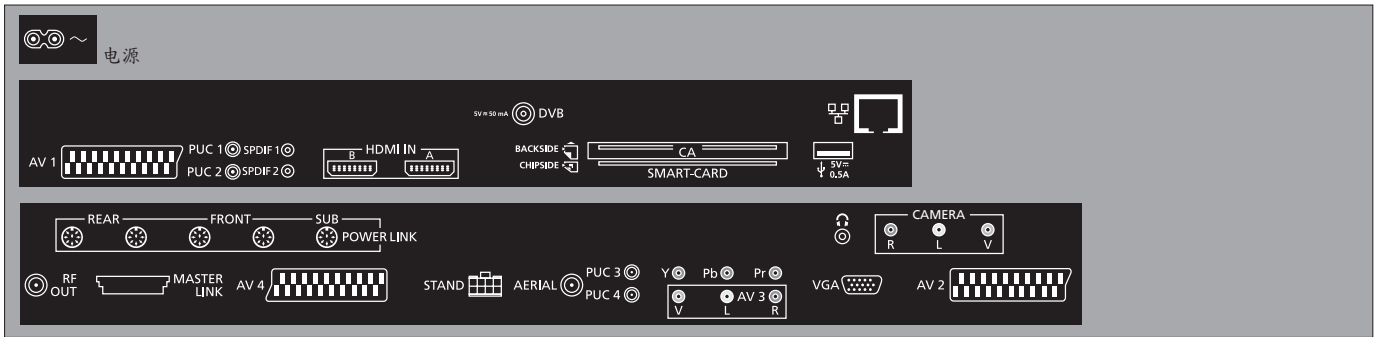

~ - 电源
连接到电源。

→ USB
仅用于维修。

Ethernet*¹
仅用于维修。

🎧
连接立体声头戴耳机。

AV (1-2 和 4)
21针插孔用于连接附加视频设备, 如 DVD 播放器、机顶盒、解码器或录像机。

AV3 (视频、L、R)
用于来自外部信号源的音频连接 (相应代表左、右声道) 和视频信号。

有用提示

SMART CARD 在 CA 模块中插入 Smart Card, 芯片朝向模块的正面。插入 CA 模块, 正面背离屏幕。如果单独使用 Conax Smart Card, 则芯片必须正对屏幕。

¹*仅与不超出您所在房屋建筑范围的局域网 (LAN) 相连接。

Y - Pb - Pr (AV2-3)

用于来自外部信号源(如 HDTV 信号源)的视频信号。您使用本插孔时,可结合使用 AV 插孔或数码音频插孔。

SPDIF (1-2)

数码音频输入插孔,如 DVD 播放器。

PUC (1-4)

适用于 IR 控制信号发送到与 AV 插孔连接的外接设备。

HDMI IN (A-B)

适于 High Definition Multimedia Interface 视频信号源或计算机。这些信号源可注册到任何 AV 插孔组。将 HDMI Expander 连接至 HDMI B 插孔。

VGA (AV3)

连接 PC 用于接收模拟图像。

RF OUT

天线输出插孔,用于将视频信号转发到其他房间。还需要一个 RF Link Amplifier。

DVB

用于数字电视信号的天线输入插孔。

MASTER LINK

用于兼容的 Bang & Olufsen 音频或视频系统。

POWER LINK (SUB)

用于连接 Bang & Olufsen 超重低音扬声器。

POWER LINK (FRONT - REAR)

用于连接环绕声系统中的外置扬声器。也请参阅第 42-43 页。

PCMCIA/ SMARTCARD

用于收看数字卫星频道的插入卡/模块。

STAND

用于连接电动脚架。

AERIAL

用于电视模拟信号的天线输入插孔,例如外部的天线或有线电视网。

CAMERA (R、L、视频)

用于来自外部信号源的音频连接(相应代表左、右声道)和视频信号。

头戴式耳机 如需使扬声器静音,请按音量按钮中间。通过音量增大和减小按钮来调节头戴式耳机音量。要恢复扬声器中的声音,请再按一次音量按钮的中间。

注意:长时间收听高音量声音有损害听力之虞!

首次设置您的电视机

首次设置步骤的启用条件是：电视机已接通电源并且首次开机。如果您后来希望改变您的系统，您可以访问相同菜单并更新您的设置。

打开电视

电视机需要大约20秒钟时间进入开启和使用状态。

TV

打开

选择设置

您依次按照如下设置的唯一条件是您首次打开电视。¹



选择设置



接受并进入下级菜单项

MENU LANGUAGE

设置屏幕菜单语言

STAND ADJUSTMENT

校准脚架，见第41页

STAND POSITIONS

设置脚架位置，见第41和44页

TUNER SETUP

禁用或启用内部电视调谐器或 DVB

CONNECTIONS

注册已连接设备，请参阅第35页

AUTO TUNING

自动调谐电视频道，也请参阅第34页。仅在电视调谐器启用时使用，请参阅第26页

信息

电视调谐器 只有在启用电视调谐器后，才会显示“TUNING”菜单，请参阅第26页和46页。

连接 选择已连接到每个插孔上的设备类型、所用插孔、产品名称和信号源名称。

自动调谐 频道调谐菜单自动显示在屏幕上。

¹*注意！当您在—个菜单中完成优选设置后，您在首次设置过程中可能需要按绿色按钮，以便接着进入下一菜单。遵循屏幕指示进行操作。

调校扬声器

设置扬声器, 以优化您所在聆听位置的音响效果。

SPEAKER TYPES

首次设置扬声器仅适用于观看电视的扬声器。另见第42-43页的“扬声器设置”和第20页的“环绕声”。

SPEAKER DISTANCE

SPEAKER LEVEL

SOUND ADJUSTMENT

调节音量、低音、高音和响度, 预设两个默认的扬声器组合。在任何时候选择不同的扬声器组合。请参阅第20和24页。

调校脚架

设置电视机左转和右转的最大角度。只有完成调校过程后, 电视机的电动脚架移动才能正常运作。您只能手动倾斜电视。

STAND ADJUSTMENT



在“SET LEFTMOST POSITION”处, 向左旋转至您希望移动到的最远位置



在“SET RIGHTMOST POSITION”处, 向右旋转至您希望移动到的最远位置



接受

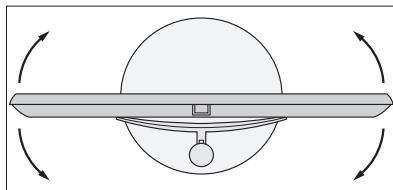

STAND POSITIONS

设置电视开机时可移到的首选预设位置。请参阅第44页。

说明! 在使用脚架电动移动功能之前, 您需要校准脚架。

扬声器设置

为您的电视机增加多个 Power Link 扬声器和一个 BeoLab 超重低音扬声器，您便拥有了环绕音响系统。

选择扬声器设置

在调整扬声器设置之前，在 TV 模式下打开电视。

→ 打开电视，调出“TV SETUP”菜单 → 选择“SOUND” → 选择菜单

设置扬声器类型

注册菜单内的每个扬声器类型。

→ 选择“SPEAKER TYPES”菜单 → 选择扬声器，并显示扬声器类型 → **GO** 接受

设置扬声器距离

输入您最喜欢的观看位置与每个扬声器之间以米计算的直线距离。

→ 选择“SPEAKER DISTANCE”菜单 → 选择扬声器，并选择距离 → **GO** 接受

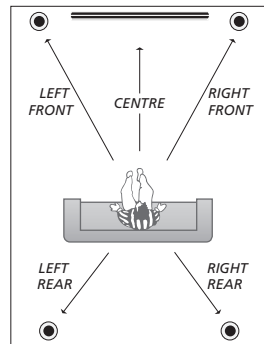

设置扬声器距离。

信息

设置时的声音 在设置过程中，扬声器有时会发出声音。检查突出显示的扬声器是否与发出声音的扬声器名称相符。

校准音量

各个扬声器交替发出校准声音。调节扬声器,以便和中置扬声器音量相匹配。这样可确保获得最佳环绕声。

选择“SPEAKER LEVEL”菜单

选择“SEQUENCE”中的“AUTOMATIC”或“MANUAL”

如果选择“MANUAL”,请选择扬声器并调节音量

GO 接受

查看当前声音系统

在屏幕上查看信号源或节目当前使用的声音系统的名称。

调出“TV SETUP”菜单

选择“SOUND”

选择“SOUND SYSTEM”菜单

说明! 在您完成扬声器调校之后,如果您改变了系统,您仅需重新调校扬声器声音即可。

其他设置

您能够设置多个电视转向位置。

电视机的位置

设定收看电视、聆听音乐和关闭电视时的电视机摆放位置。首次安装脚架，请参阅第40页。

调出“TV SETUP”菜单，
选择“STAND
POSITIONS”菜单

选择“VIDEO”、
“AUDIO”、
“STANDBY”或
“STAND
ADJUSTMENT”

转动电视机至理想位置

GO
接受*¹

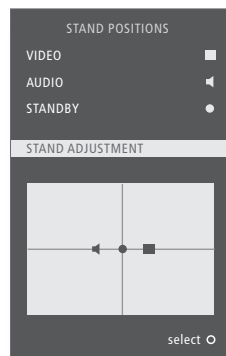

有用提示

¹*初次设置 初次设置过程中,当您已设定好电视机位置后,请按下绿色按钮继续进行初次设置。



屏幕菜单

一般设置: 选择 TV 和 MENU。

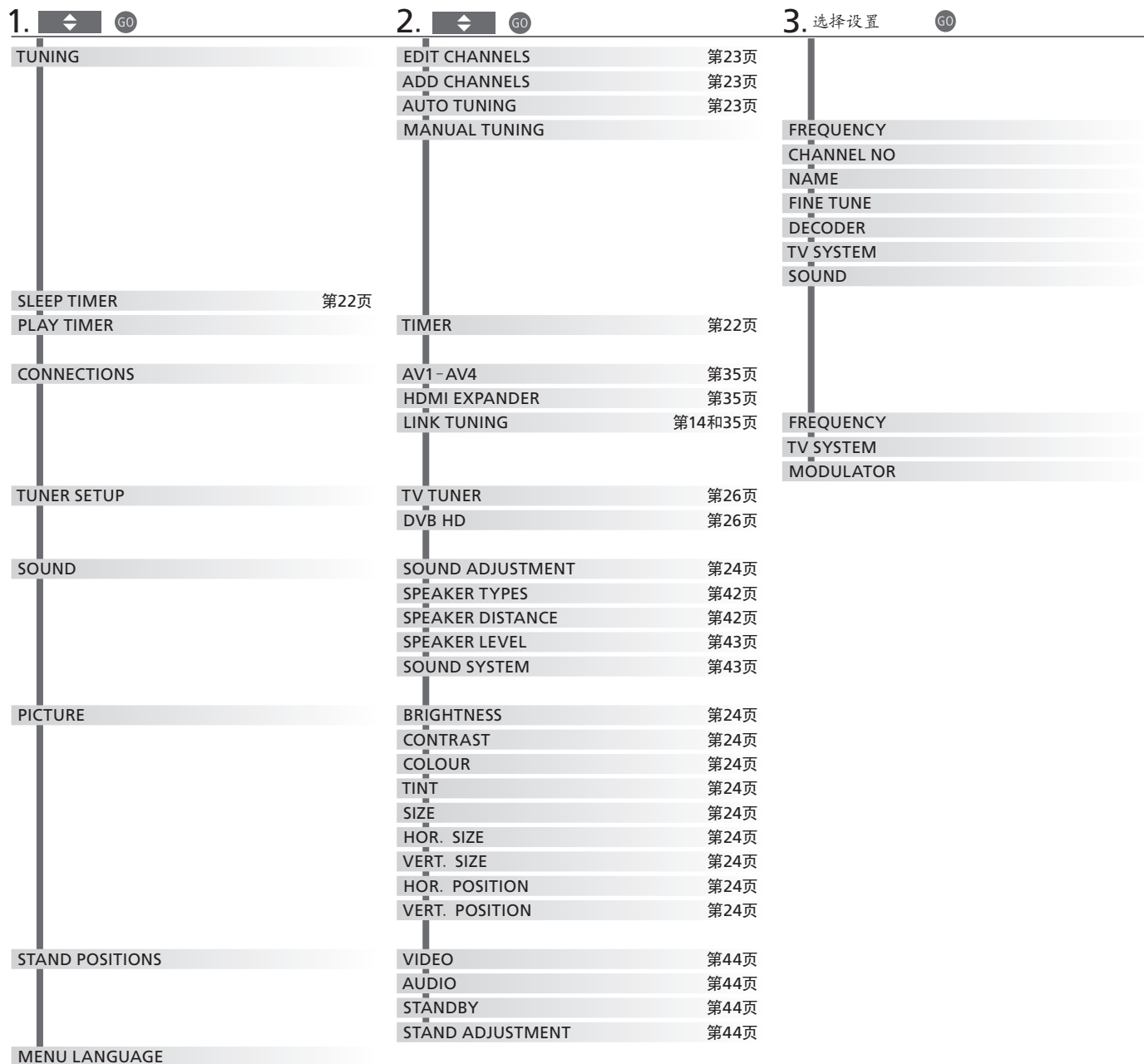

清洁

维护 清洁等常规维护工作由用户负责。

屏幕 使用柔和的窗户清洁液来轻擦屏幕，不要留下条纹或痕迹。某些微纤维布料由于较为粗糙，可能会损坏光学涂层。

机柜与遥控器 用一块干软布抹掉表面的尘埃。如需清除印迹或污渍，使用柔软湿布以及含温和清洁剂（如洗手液）的水溶液即可。

忌用酒精 切忌用酒精或其它溶剂清洗电视机的任何部位。

说明! 如果前方屏幕玻璃出现裂痕或碎裂, 或者有所损坏, 必须立刻更换, 否则可能造成损伤。您可以从 Bang & Olufsen 零售商订购新的前屏幕玻璃。

废弃电子电气设备 (WEEE) – 环境保护



标有此符号的电子电气设备、部件和电池不得与普通家庭垃圾一起丢弃；所有电子电气设备、部件和电池都必须单独收集和丢弃。

您若按贵国规定的收集体制丢弃电子电气设备和电池，您就保护了环境和人类健康，为节省和理智地使用自然资源做出了贡献。单独收集电子电气设备、电池和废弃物，可以防止这些物品中可能含有的有害物质污染自然环境。

Bang & Olufsen 零售商将告知您贵国的正确处理方法。

如果产品尺寸过小，无法进行标识，则将在用户指南中、担保证书上或者包装上做标识。

电子信息产品污染控制管理方法



部件名称:	有毒有害物或元素						
	铅 (Pb)	汞 (Hg)	镉 (Cd)	铬[六价] Cr[VI]	PBB	PBDE	
框架	x	o	o	o	o	o	
印刷电路板组件	x	o	o	o	o	o	
液晶显示器	o	x	o	o	o	o	

图表符号

o 表示有毒有害物在部件所有材料中的含量均在 ST/T 11363-2006 MCV 准定的限量要求以下。

x 表示有毒有害物至少在部件的某一材料中的含量超出 SJ/T 11363-2006 准定的限量要求。

在全世界范围内，所有 Bang & Olufsen 产品都遵循适用的环保法规。

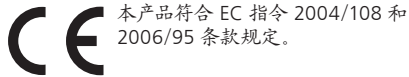

This product incorporates copyright protection technology that is protected by U.S. patents and other intellectual property rights. Use of this copyright protection technology must be authorized by Macrovision, and is intended for home and other limited viewing uses only unless otherwise authorized by Macrovision. Reverse engineering or disassembly is prohibited.

Manufactured under license from Dolby Laboratories. Dolby, Pro Logic, and the double-D symbol are registered trademarks of Dolby Laboratories.
Confidential unpublished works.
Copyright 1992–2003 Dolby Laboratories.
All rights reserved.

Manufactured under license under U.S. Patent #'s: 5,451,942; 5,956,674; 5,974,380; 5,978,762; 6,487,535; 7,003,467; 7,212,872 & other U.S. and worldwide patents issued & pending.
DTS, DTS Digital Surround, ES, and Neo:6 are registered trademarks and the DTS logos, and Symbol are trademarks of DTS, Inc.
© 1996-2008 DTS, Inc.
All Rights Reserved.

